

studio_{XPS}TM

PRŮVODCE INSTALACÍ

DELLTM



YOURS IS HERE

studio xps™

PRŮVODCE INSTALACÍ

Model PP35L

Poznámky a upozornění

-  **POZNÁMKA:** POZNÁMKA označuje důležité informace, které pomáhají k lepšímu využití počítače.
-  **UPOZORNĚNÍ:** UPOZORNĚNÍ označuje možné poškození hardwaru nebo ztrátu dat a obsahuje pokyny, jak těmto problémům předejít.
-  **VAROVÁNÍ:** VAROVÁNÍ označuje potenciální poškození majetku a riziko úrazu nebo smrti.

Změna informací bez předchozího upozornění v tomto dokumentu vyhrazena.

© 2010 Dell Inc. Všechna práva vyhrazena.

Jakékoli rozšiřování a kopírování těchto materiálů bez písemného svolení společnosti Dell Inc. je přísně zakázáno.

Obchodní známky použité v tomto textu: *Dell*, logo *DELL*, *Studio XPS*, *Solution Station* a *DellConnect* jsou registrované ochranné známky společnosti Dell Inc.; *Intel* je registrovaná ochranná známka a *Core* je ochranná známka společnosti Intel Corporation v USA a jiných zemích; *Microsoft*, *Windows*, *Windows Vista* a logo tlačítka *Windows Vista* jsou ochranné známky nebo registrované ochranné známky společnosti Microsoft Corporation v USA a jiných zemích; *Blu-ray Disc* je ochranná známka společnosti Blu-ray Disc Association; *Bluetooth* je registrovaná ochranná známka vlastněná společností Bluetooth SIG, Inc. a používaná společností Dell na základě licence.

Ostatní ochranné známky a obchodní názvy mohou být v tomto dokumentu použity buď v souvislosti s organizacemi, které si na tyto ochranné známky a obchodní názvy činí nárok, nebo s jejich produkty. Společnost Dell Inc. si nečiní nárok na jiné ochranné známky a obchodní názvy než své vlastní.

Obsah

Nastavení notebooku Studio XPS	5	Používání notebooku Studio XPS	14
Před nastavením počítače	5	Indikátory stavu zařízení	14
Připojení napájecího adaptéru	6	Prvky na pravé straně	16
Připojení síťového kabelu (volitelné)	6	Prvky na levé straně	20
Zapnutí počítače	7	Prvky displeje	22
Používání tlačítka bezdrátového připojení	7	Média, bezdrátové připojení a napájení	23
Nastavení systému		Prvky na horní straně notebooku a na klávesnici	24
Microsoft Windows	8	Používání optické jednotky	26
Vytvoření média pro obnovení systému (doporučeno).	8	Vyjmutí a výměna baterie	27
Připojení k Internetu (volitelné)	9	Softwarové funkce	28
Nastavení přijímače televizního signálu (volitelné)	12	Dok Dell	29
Nastavení audiopřipojení 5.1 (volitelné)	13	Nástroj zálohování Dell DataSafe Online Backup	30

Odstraňování potíží	31	Získání nápovědy.	53
Potíže se sítí	31	Technická podpora a služby	
Potíže s napájením	32	zákazníkům	54
Potíže s pamětí	34	DellConnect™	54
Zablokování a problémy		Služby online.	55
se softwarem	34	Automatizovaná služba stavu	
Použití nástrojů podpory.	37	objednávek	56
Centrum podpory společnosti Dell	37	Informace o produktech	56
Moje stahování Dell	38	Vrácení zboží za účelem záruční	
Systémová hlášení	38	opravy nebo vrácení peněz	57
Průvodce řešením potíží		Než zavoláte	58
s hardwarem	41	Kontaktování společnosti Dell	60
Nástroj Dell Diagnostics	41	Další informace a zdroje	61
Obnovení operačního systému	46	Základní technické údaje	64
Obnovení systému	47	Příloha	75
Dell DataSafe Local Backup	48	Upozornění společnosti Macrovision	75
Médium pro obnovení systému	50	Rejstřík.	76
Dell Factory Image Restore	51		

Nastavení notebooku Studio XPS

Tato část obsahuje informace o tom, jak zapojit váš notebook Studio XPS™ 1640/1645/1647 a jak k němu připojit periferní zařízení.

Před nastavením počítače

Při umístění počítače dbejte na to, aby byl zajištěn snadný přístup ke zdroji napájení, přiměřená ventilace a aby počítač ležel na rovném povrchu.

Omezené proudění vzduchu v okolí počítače může způsobit přehřátí počítače. Přehřátí předejdete tak, že u zadní strany počítače ponecháte alespoň 10,2 cm volného prostoru a u všech ostatních stran nejméně 5,1 cm. Je-li počítač zapnutý, rozhodně byste jej neměli umísťovat do uzavřeného prostoru, jako je skříň, transportní brašna nebo zásuvka.

 **VAROVÁNÍ:** Nezakrývejte větrací otvory. Dejte pozor, aby se do nich nedostaly žádné předměty, a dbejte na to, aby se v nich nehromadil prach. Spuštěný počítač Dell™ neuchovávejte v prostředí s nedostatečným větráním, například v uzavřeném kufříku, nebo na látkovém povrchu (koberec a rohožky). Při nedostatečném proudění vzduchu hrozí poškození počítače, snížení jeho výkonnosti nebo požár. Ventilátor se zapne, když se počítač zahřeje. Zvuk ventilátoru je normální a nenaznačuje žádný problém s ventilátorem ani s počítačem.

 **UPOZORNĚNÍ:** Pokládání těžkých nebo ostrých objektů na počítač může způsobit jeho trvalé poškození.

Připojení napájecího adaptéru

Připojte kabel napájecího adaptéru jedním koncem k počítači a druhým koncem do zásuvky nebo přepěťového chrániče.

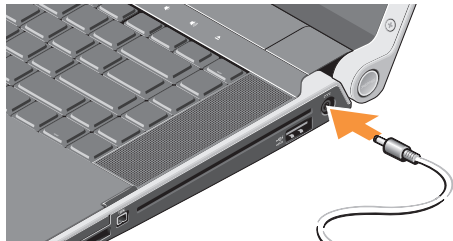

! **VAROVÁNÍ:** Napájecí adaptér je kompatibilní s elektrickými zásuvkami na celém světě. Konektory a rozdvojky se však mohou v jednotlivých zemích lišit. Použitím neodpovídajícího kabelu nebo jeho nesprávným zapojením do rozdvojky nebo elektrické zásuvky můžete způsobit požár nebo poškození zařízení.

Připojení síťového kabelu (volitelné)

Plánujete-li využívat připojení k síti pomocí kabelu, připojte síťový kabel.

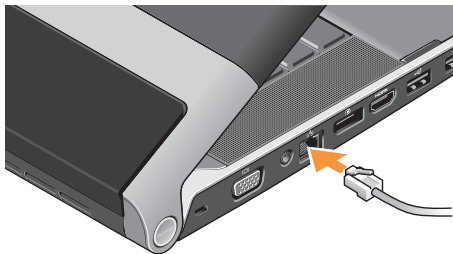

Zapnutí počítače



Chcete-li počítač zapnout, lehce stiskněte tlačítko napájení  na středním ovládacím krytu a poté stisk uvolněte.

Používání tlačítka bezdrátového připojení

Chcete-li aktivovat bezdrátové připojení na zapnutém počítači, lehce stiskněte symbol bezdrátového připojení  na středním ovládacím krytu a poté stisk uvolněte.



Toto tlačítko vám umožní rychle vypnout všechna bezdrátová připojení (Bluetooth®, WiFi a WWAN), když je musíte deaktivovat např. v letadle. Stisknete-li toto tlačítko jednou, všechna vaše bezdrátová připojení se vypnou. Stisknete-li ho znovu, všechna vaše bezdrátová připojení se opět aktivují, přičemž budou ve stejném stavu jako před vypnutím.

Nastavení systému Microsoft Windows

Počítač obsahuje předem konfigurovaný operační systém, který jste si zvolili při zakoupení počítače. Při prvním nastavení systému Microsoft® Windows® postupujte podle pokynů na obrazovce. Tyto kroky je nutné dodržet a jejich vykonání může určitou dobu trvat. Jednotlivé obrazovky vás provedou různými postupy, jako je například přijetí licenční smlouvy, nastavení předvoleb a nastavení internetového připojení.

 **UPOZORNĚNÍ: Proces nastavení operačního systému nepřerušujte. Pokud tak učiníte, může se počítač stát nepoužitelným a bude nutno operační systém znovu nainstalovat.**

 **POZNÁMKA:** Chcete-li, aby váš počítač dosáhl optimálního výkonu, doporučujeme vám stáhnout si a nainstalovat nejnovější systém BIOS a ovladače dostupné na adrese **support.dell.com**.

 **POZNÁMKA:** Další informace o operačním systému a funkcích najdete na adrese **support.dell.com/MyNewDell**.

Vytvoření média pro obnovení systému (doporučeno)

 **POZNÁMKA:** Médium pro obnovení systému doporučujeme vytvořit ihned po nastavení systému Microsoft Windows.

Médium pro obnovení systému lze použít k obnovení počítače do funkčního stavu, ve kterém byl při zakoupení, přičemž jsou zachovány datové soubory (bez potřeby použít disk *operačního systému*). Médium pro obnovení systému můžete použít v případě, že změna hardwaru, softwaru, ovladačů či jiných systémových nastavení uvedla počítač do špatného funkčního stavu.

K vytvoření média pro obnovení systému je třeba následující:

- Dell DataSafe Local Backup
- USB flash disk o minimální kapacitě 8 GB nebo disk DVD-R/DVD+R/Blu-ray™

 **POZNÁMKA:** Nástroj Dell DataSafe Local Backup nepodporuje přepisovatelné disky.

Vytvoření média pro obnovení systému:

1. Ujistěte se, že adaptér napájení je připojen (viz část „Připojení adaptéru napájení“ na stránce 6).
2. Vložte disk do počítače nebo připojte USB flash disk.
3. Klikněte na položky **Start**  → **Programy** → **Dell DataSafe Local Backup**.
4. Klikněte na možnost **Vytvořit médium pro obnovení**.
5. Postupujte podle pokynů na obrazovce.

 **POZNÁMKA:** Informace o použití média pro obnovení systému najdete v části „Médium pro obnovení systému“ na straně 50.

Připojení k Internetu (volitelné)

Chcete-li se připojit k Internetu, budete potřebovat externí modem nebo síťové připojení a poskytovatele připojení k Internetu (ISP).

Jestliže není externí modem USB nebo adaptér WLAN součástí vaší původní objednávky, můžete si je zakoupit na webových stránkách **www.dell.com**.

Nastavení připojení k Internetu pomocí kabelu

- Používáte-li vytáčené připojení, připojte telefonní kabel k volitelnému externímu modemu USB a do telefonní přípojky ve stěně, předtím než nastavíte připojení k Internetu.
- Pokud využíváte připojení prostřednictvím modemu DSL, kabelového nebo satelitního modemu, kontaktujte svého poskytovatele připojení k Internetu nebo operátora mobilních telefonních služeb a vyžádejte si pokyny pro připojení.

Nastavení připojení k Internetu pomocí kabelu dokončíte podle pokynů v části „Nastavení připojení k Internetu“ na straně 11.

Nastavení bezdrátového připojení

 **POZNÁMKA:** Postup nastavení bezdrátového směrovače naleznete v dokumentaci, která byla dodána se směrovačem.

Aby bylo možné používat bezdrátové připojení k Internetu, je třeba nastavit připojení k bezdrátovému směrovači.

Připojení k bezdrátovému směrovači nastavíte následovně:

System Windows® 7

1. Ujistěte se, že je v počítači povoleno bezdrátové připojení (viz část „Používání tlačítka bezdrátového připojení“ na straně 7).
2. Uložte a zavřete všechny otevřené soubory a zavřete všechny otevřené programy.

3. Klepněte na položky **Start**  → **Ovládací panely**.
4. Do pole vyhledávání zadejte *sít* a poté klikněte na položku **Centrum sítí a sdílení** → **Připojit k síti**.
5. Podle pokynů na obrazovce dokončete nastavení.

System Windows Vista®

1. Ujistěte se, že je v počítači povoleno bezdrátové připojení (viz část „Používání tlačítka bezdrátového připojení“ na straně 7).
2. Uložte a zavřete všechny otevřené soubory a zavřete všechny otevřené programy.
3. Klepněte na tlačítko **Start**  → **Připojit k**.
4. Podle pokynů na obrazovce dokončete nastavení.

Nastavení připojení k Internetu

Poskytovatelé služeb Internetu a jejich nabídky se liší dle jednotlivých zemí. Informace o nabídce připojení k Internetu ve vaší zemi získáte od místního poskytovatele.



Pokud se k Internetu stále nemůžete připojit, ale v minulosti jste se již připojili úspěšně, mohlo dojít k výpadku připojení k Internetu ze strany poskytovatele. Kontaktujte poskytovatele ISP a informujte se o stavu služby nebo se pokuste připojit později.

Mějte informace o svém poskytovateli připojení neustále připraveny. Pokud nemáte poskytovatele služeb Internetu, můžete jej získat pomocí **Průvodce připojením k Internetu**.



Nastavení připojení k Internetu:

System Windows 7

1. Uložte a zavřete všechny otevřené soubory a zavřete všechny otevřené programy.

2. Klepněte na položky **Start**  → **Ovládací panely**.
3. Do pole vyhledávání zadejte **sít** a poté klepněte na položku **Centrum sítí a sdílení** → **Vytvořit nové připojení nebo sít'** → **Připojit k Internetu**. Zobrazí se okno **Připojit k Internetu**.
-  **POZNÁMKA:** Nevíte-li, který typ připojení máte vybrat, klepněte na položku **Chci pomoci při výběru** nebo kontaktujte svého poskytovatele připojení.
4. Dokončete nastavení podle pokynů na obrazovce a použijte informace od svého poskytovatele připojení.

Windows Vista

1. Uložte a zavřete všechny otevřené soubory a zavřete všechny otevřené programy.
 2. Klepněte na položky **Start**  → **Ovládací panely**.
 3. Do pole vyhledávání zadejte **sít** a poté klepněte na položku **Centrum sítí a sdílení** → **Nastavit připojení nebo síť** → **Připojit k Internetu**.
Zobrazí se okno **Připojit k Internetu**.
-  **POZNÁMKA:** Nevíte-li, který typ připojení máte vybrat, klepněte na položku **Chci pomoci při výběru** nebo kontaktujte svého poskytovatele připojení.
4. Dokončete nastavení podle pokynů na obrazovce a použijte informace od svého poskytovatele připojení.

Nastavení přijímače televizního signálu (volitelné)

 **POZNÁMKA:** Dostupnost přijímače televizního signálu se může lišit v závislosti na regionu.

Přijímač televizního signálu můžete nastavit pomocí Mediálního centra.

Nastavujete-li přijímač televizního signálu poprvé:

Při prvním spuštění Mediálního centra se řiďte následujícími kroky.

Poklepejte na ikonu Mediálního centra na pracovní ploše.

- Vyberte položku **Expresní nastavení**,
 - Přejděte na položku **Hlavní nabídka** → **Úkoly** → **Nastavení** → **TV** → **Nastavit TV signál** → **Potvrdit region** a postupujte podle pokynů.
 - Přejděte na položku **Hlavní nabídka** → **Televize + Filmy** → **Nastavení televize** → **Potvrdit region** a postupujte podle pokynů.

- Vyberte položku **Vlastní nastavení**,
 - Postupujte podle pokynů.
 - Na obrazovce **Volitelné nastavení** vyberte položku **Nakonfigurovat rádia, televizní signál a průvodce**.
 - Klepněte na položku **Další** a potvrďte region.

Je-li potřeba nastavit přijímač televizního signálu znovu:

Jestliže jste už v minulosti spustili Mediální centrum, postupujte podle těchto pokynů.

1. Poklepejte na ikonu Mediálního centra na pracovní ploše.
2. Přejděte na položku **Hlavní nabídka** → **Úkoly** → **Nastavení** → **TV** → **Nastavit TV signál** → **Potvrdit region** a postupujte podle pokynů.

Nastavení audiopřipojení 5.1 (volitelné)

Chcete-li nastavit audiopřipojení 5.1:

Klepněte na položky **Start**  → **Kontrolní panel** → **Další možnosti**. Spusťte **Ovládací panel IDT Audio**. Na kartě **Konektory** naleznete tři ikony konektorů. Řiďte se pokyny a nastavení dokončete.

1. Klepněte na ikonu mikrofonu, vyberte položku **Zařízení: Zadní reproduktory** a připojte kabel zadního reproduktoru ke konektoru vstupního signálu/mikrofonu.
2. Klepněte na prostřední ikonu náhlavních sluchátek, vyberte položku **Zařízení: Centrální/LFE reproduktor** a připojte kabel centrálního/hlavního reproduktoru k prostřednímu konektoru pro výstup zvuku.
3. Klepněte na pravou ikonu sluchátek, vyberte položku **Zařízení: Přední reproduktor** a připojte kabel předního reproduktoru k pravému konektoru pro výstup zvuku.

Používání notebooku Studio XPS

Počítač je vybaven indikátory, tlačítky a prvky, které poskytují vizuální informace a nabízí rychlý přístup k běžným úlohám.

Indikátory stavu zařízení

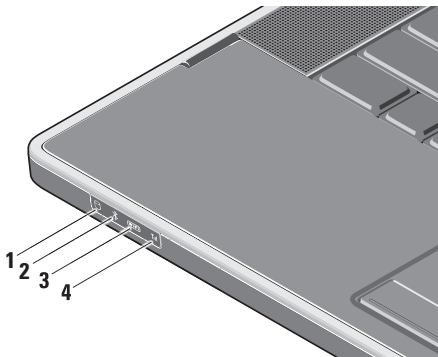

- 1  **Indikátor aktivity pevného disku** – svítí, pokud počítač čte nebo zapisuje data. Blikání signalizuje aktivitu pevného disku.

 **UPOZORNĚNÍ:** Chcete-li předejít ztrátě dat, nevypínejte počítač, pokud indikátor aktivity pevného disku bliká.

- 2  **Indikátor stavu bezdrátové komunikace Bluetooth® (volitelné)** – svítí, je-li bezdrátové připojení Bluetooth zapnuté.

Chcete-li aktivovat bezdrátové připojení na zapnutém počítači, lehce stiskněte symbol bezdrátového připojení  na středním ovládacím krytu a poté stisk uvolněte.

 **POZNÁMKA:** Bezdrátová technologie Bluetooth je volitelná funkce.

Chcete-li bezdrátovou technologii Bluetooth vypnout, můžete stisknout symbol bezdrátového připojení nebo kliknout pravým tlačítkem na ikonu bezdrátového připojení Bluetooth v oznamovací oblasti na pracovní ploše a poté kliknout na položku **Zakázat komunikaci prostřednictvím Bluetooth**.

3 Indikátor stavu připojení

WiFi – svítí, je-li vnitřní bezdrátová síť WLAN zapnutá.

Chcete-li aktivovat bezdrátové připojení na zapnutém počítači, lehce stiskněte symbol bezdrátového připojení  na středním ovládacím krytu a poté stisk uvolněte.

4 Indikátor stavu bezdrátového připojení WWAN – svítí, je-li bezdrátové připojení WWAN zapnuto.

Chcete-li aktivovat bezdrátové připojení na zapnutém počítači, lehce stiskněte symbol bezdrátového připojení  na středním ovládacím krytu a poté stisk uvolněte.

Prvky na pravé straně

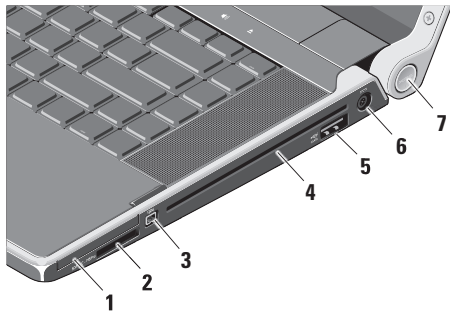

- EC** Slot pro kartu ExpressCard – podporuje jednu kartu ExpressCard.
POZNÁMKA: Počítač je dodáván s plastovou záslepkou ve slotu pro kartu ExpressCard. Záslepka chrání nepoužité sloty před prachem a jinými částechkami. Uchovejte si záslepku pro použití v případě, kdy nebude ve slotu žádná karta ExpressCard. Záslepky z jiných počítačů nemusí být s tímto počítačem kompatibilní.
- SD/MMC - MS/Pro - xD** Čtečka karet **8 v 1** – nabízí rychlý a pohodlný způsob jak zobrazovat a sdílet digitální fotografie, hudbu, videa a dokumenty uložené na těchto typech paměťových karet:

- paměťová karta Secure Digital (SD),
- karta Secure Digital High Capacity (SDHC),
- paměťová karta Secure Digital Input/Output (SDIO),
- karta MMC (Multi Media Card),
- Memory Stick,
- Memory Stick PRO,
- karta xD (typ M a H),
- paměťová karta Hi Density-SD.

 **POZNÁMKA:** Tento počítač je dodáván s plastovou záslepkou ve slotu pro rozšiřující karty. Záslepka chrání nepoužité sloty před prachem a jinými částicemi. Uchovejte si záslepku pro použití v případě, kdy nebude ve slotu žádná karta. Záslepky z jiných počítačů nemusí mít stejné rozměry.

3  **Konektor IEEE 1394** – slouží k připojení vysokorychlostních sériových multimediálních zařízení, jako jsou například videokamery.

4 **Optická jednotka** – slouží k přehrávání a vypalování disků CD a DVD standardní velikosti a tvaru (12 cm). Disky vždy vkládejte potištěnou či popsanou stranou nahoru.

 **POZNÁMKA:** Použití disků nestandardní velikosti nebo tvaru (včetně minidisků CD a DVD) způsobí poškození jednotky.

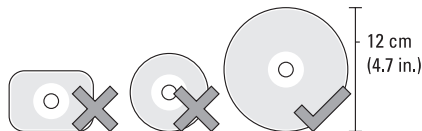

- 5  **Spojený konektor eSATA/USB s funkcí USB PowerShare** – slouží k připojení kompatibilních úložných zařízení eSATA (jako jsou například externí pevné disky nebo optické jednotky) nebo zařízení USB (jako jsou myši, klávesnice, tiskárny, externí jednotky nebo přehrávače MP3). Tento konektor lze také použít pro napájení zařízení USB, když je počítač zapnutý nebo vypnutý nebo v režimu spánku. Tato funkce nemusí fungovat s určitými externími zařízeními USB, jestliže bude počítač vypnutý nebo v režimu spánku (ani když jsou v souladu se specifikacemi rozhraní USB). V tomto případě počítač při nabíjení zařízení zapněte.

 **POZNÁMKA:** Pokud počítač během nabíjení zařízení USB vypnete nebo přepnete do režimu spánku, můžete v nabíjení pokračovat, když zařízení odpojíte a znovu zapojíte.

 **POZNÁMKA:** Funkce USB PowerShare bude automaticky deaktivována poté, co se baterie z 90 % vybijí.

- 6  **Konektor adaptéru napájení** – připojuje se k adaptéru napájení, který napájí počítač a nabíjí baterii.

7 Indikátor napájení – svítí, pokud je počítač zapnutý. Různé barvy světla indikátoru označují následující:

Napájení z baterie:

- Bílá - počítač je napájen z baterie.
- Žlutá - baterie je slabá.
- Blikající žlutá - baterie je nebezpečně slabá.
- Blikající bílá - počítač je v režimu spánku.

Napájení z adaptéru:

- Bílá - počítač je zapnutý a baterie je nabitá.
- Blikající bílá - počítač je v úsporném režimu.

Prvky na levé straně

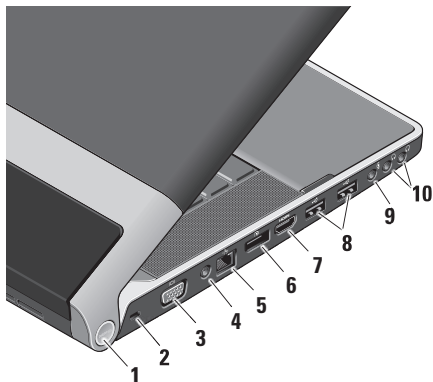

1 Indikátor napájení – svítí, pokud je počítač zapnutý. Různé barvy světla indikátoru označují následující:

Napájení z baterie:









- Bílá - počítač je napájen z baterie.
- Žlutá - baterie je slabá.
- Blikající žlutá - baterie je nebezpečně slabá.
- Blikající bílá - počítač je v režimu spánku.

Napájení z adaptéru:

- Bílá - počítač je zapnutý a baterie je nabitá.
- Blikající bílá - počítač je v úsporném režimu.

2 Slot pro bezpečnostní kabel – slouží k připojení komerčně dostupného zařízení proti krádeži počítače.

POZNÁMKA: Předtím, než zakoupíte zařízení proti krádeži, se ujistěte, že je lze připojit do slotu bezpečnostního kabelu v počítači.

- 3  **Konektor VGA** – slouží k připojení monitoru nebo projektoru.
- 4 **Konektor vstupu antény (pouze u vybraných modelů)** – slouží ke sledování programů za použití televizní karty (volitelné) pomocí připojení externí antény konektorem MCX. Další informace o nastavení karty přijímače televizního signálu najdete v části „Nastavení přijímače televizního signálu (volitelné)“ na straně 12.
- 5  **Síťový konektor** – slouží k připojení počítače k síti nebo širokopásmovému zařízení pomocí kabelu.
- 6  **Konektor rozhraní DisplayPort** – Standardní konektor digitálního rozhraní, který podporuje externí monitory a projektory s rozhraním DisplayPort.
- 7  **Konektor rozhraní HDMI** – slouží k připojení k televizi pro audiosignál i pro videosignál 5.1.
-  **POZNÁMKA:** Použijete-li konektor pro monitor, bude čten pouze videosignál.
- 8  **Konektory USB 2.0 (2)** – slouží k připojení zařízení USB, jako je myš, klávesnice, tiskárna, externí pevný disk nebo MP3 přehrávač.
- 9  **Konektor pro vstup zvuku/mikrofon** – slouží k připojení mikrofonu nebo vstupního signálu, který může být předáván programům pro zpracování zvuku.
- 10  **Konektory pro výstup zvuku/sluchátka (2)** – slouží k připojení dvou párů sluchátek nebo k výstupu zvuku do zapnutých reproduktorů nebo audiosystému. Zvukový signál je pro oba konektory stejný.

Prvky displeje

Panel obrazovky je vybaven kamerou a dvěma přídavnými digitálními mikrofony.

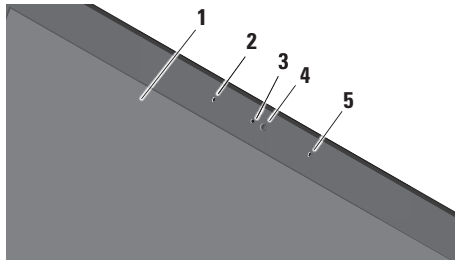

- 1 Displej** – displej se může lišit v závislosti na volbách, které jste při nákupu počítače provedli. Další informace o displejích získáte v *Průvodci technologiemi Dell*.
- 2 Levý digitální mikrofon** – v kombinaci s pravým digitálním mikrofonem poskytuje vysoce kvalitní zvuk pro videochat a záznam hlasu.

- 3 Indikátor činnosti kamery** – svítí, pokud je kamera zapnutá.
- 4 Kamera** – vestavěná kamera sloužící k záznamu videa, ke konferenci a konverzaci. Kamera může být vybavena softwarem s pokročilým rozpoznáváním tváří. Záleží na tom, pro jakou kameru jste se při nákupu počítače rozhodli.

Rychlé rozpoznávání tváří (volitelné) – může se stát důležitou součástí zabezpečení vašeho počítače. Tento volitelný software rozpoznávání tváří si zapamatuje a rozpozná váš obličej pokaždé, když se přihlásíte ke svému počítači, takže nebude potřeba ručně zadávat přihlašovací heslo. Další informace získáte klepnutím na položky **Start**  → **Programy** → **FastAccess Facial Recognition**.

- 5 Pravý digitální mikrofon** – v kombinaci s levým digitálním mikrofonem poskytuje vysoce kvalitní zvuk pro videochat a záznam hlasu.

Média, bezdrátové připojení a napájení

Chcete-li používat média, bezdrátové připojení a napájení, lehce stiskněte a uvolněte tlačítko se symbolem. Symbol tlačítka se rozsvítí na dvě sekundy, a potvrdí tak vaši volbu.

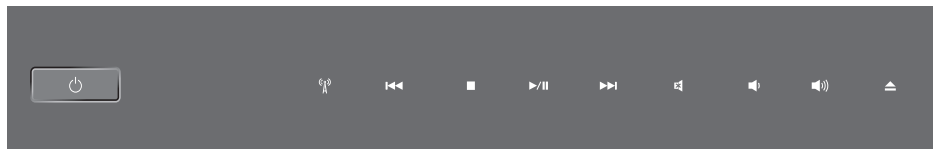

Zapnout nebo vzbudit ze
spánkového režimu



Zapnout bezdrátovou síť



Přehrát předchozí skladbu
nebo kapitolu



Zastavit



Přehrát nebo pozastavit



Přehrát následující skladbu
nebo kapitolu



Ztlumit zvuk



Snížit hlasitost



Zvýšit hlasitost



Vysunout disk

Prvky na horní straně notebooku a na klávesnici

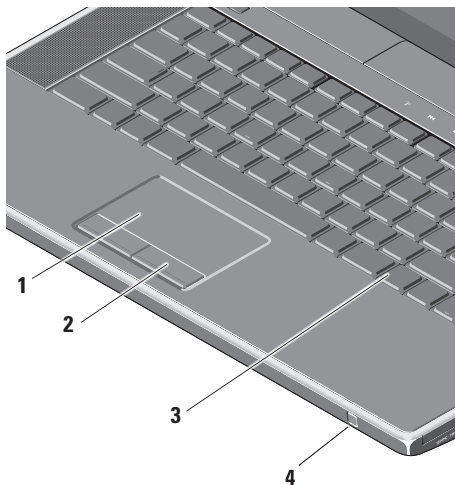

1 Touchpad – zastupuje myš. Umožňuje pohybovat kurzorem, přetahovat vybrané objekty a provádět klepnutí.

Lze ho použít také k posunování a přibližování. Chcete-li změnit nastavení posunování a přibližování, klepněte dvakrát na ikonu **Touchpadu společnosti Dell** v oznamovací oblasti na pracovní ploše.

Na kartě **Posunování** můžete povolit nebo zakázat posunování nebo kruhové posunování, vybrat šířku pásma posunování a rychlost.

Na kartě **Gesta** aktivujte nebo deaktivujte přibližování jedním prstem (přibližování a oddalování pohybem prstu nahoru a dolů) nebo přibližování „sevřením“ (pinch zoom – přibližování a oddalování pohybem dvou prstů od sebe nebo k sobě).

2 Tlačítka touchpadu – provádí ekvivalentní operace jako levé a pravé tlačítko myši.

3 Podsvícení klávesnice – podsvícení klávesnice osvětluje všechny symboly na klávesách a umožňuje je tak rozpoznat i v tmavém prostředí. Další informace o klávesnici získáte v *Průvodci technologiemi Dell*.

Nastavení podsvícení klávesnice/jasu touchpadu – stiskněte klávesu <Fn> a pravou šipku a přepínejte mezi třemi možnostmi nasvícení (v daném pořadí).

Možnosti nasvícení:

- a. plné podsvícení klávesnice/ touchpadu (výchozí nastavení),
- b. bez podsvícení,
- c. tlumené podsvícení klávesnice/ touchpadu.

4 Zákaznický infračervený port – umožňuje kontrolu některých softwarových aplikací pomocí funkce Dell Travel Remote (volitelné zařízení, které lze při nepoužívání uložit ve slotu pro kartu ExpressCard).

Používání optické jednotky

△ **UPOZORNĚNÍ:** Použití disků nestandardní velikosti nebo tvaru (včetně minidisků CD a -DVD) způsobí poškození jednotky.

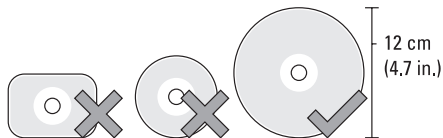

✍ **POZNÁMKA:** Během přehrávání nebo nahrávání disků CD a DVD s počítačem nehýbejte.

Umístěte disk doprostřed zásuvky pro disk tak, že štítek směřuje nahoru, a jemně ho zasuňte do zásuvky. Jednotka disk automaticky zasune a začne číst jeho obsah.



Chcete-li disk z jednotky vysunout, jemně stiskněte tlačítko ▲ pro vysunutí. Před vysunutím disku, bude kontrolka několik sekund blikat.

Vyjmutí a výměna baterie

VAROVÁNÍ: V případě použití nekompatibilní baterie hrozí zvýšené nebezpečí požáru nebo výbuchu. V tomto počítači by měly být používány pouze značkové baterie Dell. Nepoužívejte baterie z jiných počítačů.

VAROVÁNÍ: Před vyjmutím baterie vypněte počítač a odpojte externí kabely (včetně kabelu adaptéru střídavého proudu).

Postup při vyjmutí baterie:

1. Vypněte počítač a obraťte jej.
2. Posuňte uvolňovací pojistku baterie směrem ke straně počítače a podržte ji.
3. Vysuňte baterii.

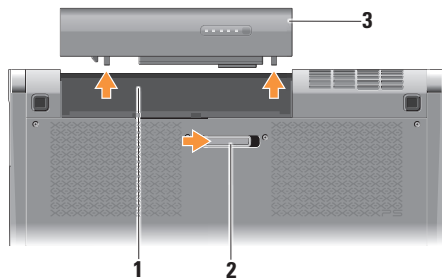

- 1 Příhrádka na baterii
- 2 Uvolňovací pojistka baterie
- 3 Baterie

Chcete-li vložit novou baterii, vsuňte ji do pozice, dokud nezapadne na místo.

Softwarové funkce

 **POZNÁMKA:** Více informací o funkcích uvedených v tomto oddíle naleznete v *Průvodci technologiemi Dell*, který se nachází na vašem pevném disku, nebo na webových stránkách support.dell.com.

Produktivita a komunikace

Počítač můžete používat k tvorbě prezentací, brožur, přání, letáků a tabulek. Můžete také upravovat a prohlížet digitální fotografie a obrázky – vaše možnosti závisí na tom, jaké aplikace máte v počítači nainstalovány. Přesný soupis softwaru nainstalovaného v počítači naleznete na objednávce.

Jakmile se připojíte k Internetu, budete moci prohlížet webové stránky, používat e-mailový účet, nahrávat a stahovat soubory atd.

Zábava a multimédia

Počítač můžete používat ke sledování videa, hraní her, vytváření vlastních disků CD a poslouchání hudby a internetových rádií. Optická jednotka podporuje řadu formátů médií, včetně disků CD a DVD.

Můžete stahovat a kopírovat fotografie a videa z přenosných zařízení, jako jsou digitální fotoaparáty nebo mobilní telefony. Volitelné softwarové aplikace vám umožní spravovat a vytvářet hudební a video soubory, které lze následně zaznamenávat na disky, ukládat do přenosných zařízení, jako jsou MP3 přehrávače nebo přenosná herní zařízení, nebo přehrávat a sledovat prostřednictvím připojeného televizoru, projektoru nebo domácího kina.

Dok Dell

Dok Dell je skupinou ikon, které poskytují snadný přístup k často používaným aplikacím, souborům a složkám. Dok si můžete přizpůsobit následujícími způsoby:

- Přidání a odstranění ikon
- Změna barev a umístění doku
- Uspořádání souvisejících ikon do kategorií
- Změna chování ikon



Přidání kategorie

1. Klepněte pravým tlačítkem myši na dok a poté na položku **Přidat** → **Kategorie**. Zobrazí se okno **Přidat/upravit kategorii**.
2. Zadejte název kategorie do pole **Název**.
3. V poli **Vybrat obrázek**: vyberte ikonu, kterou chcete přiřadit dané kategorii.
4. Klepněte na položku **Uložit**.

Přidání ikony

Přetáhněte ikonu do doku nebo kategorie.

Odstranění kategorie nebo ikony

1. Klepněte pravým tlačítkem myši na kategorii nebo ikonu v doku a klepněte na položku **Odstranit zkratku** nebo **Odstranit kategorii**.
2. Postupujte podle pokynů na obrazovce.

Přizpůsobit dok

1. Klepněte pravým tlačítkem myši na dok a klepněte na položku **Pokročilé nastavení...**
2. Vyberte požadovanou možnost přizpůsobení doku.

Nástroj zálohování Dell DataSafe Online Backup

 **POZNÁMKA:** Nástroj Dell DataSafe Online nemusí být k dispozici ve všech oblastech.

 **POZNÁMKA:** K zajištění rychlého nahrávání/stahování je vhodné používat širokopásmové připojení.

Nástroj Dell DataSafe Online představuje službu automatického zálohování a obnovy, která pomáhá chránit vaše data a důležité soubory před katastrofickými událostmi, jakými jsou krádeže, požáry nebo přírodní pohromy. Služba je dostupná z vašeho počítače prostřednictvím účtu chráněného heslem.

Další informace najdete na webové stránce na adrese **delldatasafe.com**.

Plánování zálohování:

1. Poklepejte na ikonu nástroje Dell DataSafe Online  na hlavním panelu.
2. Postupujte podle pokynů zobrazených na obrazovce.

Odstraňování potíží

V této části naleznete informace o řešení potíží, které u počítače mohou nastat. Nebude-li možné problém vyřešit pomocí následujících rad, přejděte k části „Použití nástrojů podpory“ na straně 37 nebo k části „Kontaktování společnosti Dell“ na straně 60.

⚠ VAROVÁNÍ: Sejmutí krytu počítače by měl provádět pouze školený servisní pracovník. Podrobné instrukce týkající se servisu a řešení potíží naleznete v *Servisní příručce* na adrese support.dell.com.

Potíže se sítí

Bezdrátové připojení

Pokud bezdrátové připojení k síti nefunguje

- Je možné, že jste omylem stiskli tlačítko bezdrátového připojení, a tím vaše bezdrátové připojení deaktivovali. Chcete-li aktivovat bezdrátové připojení na zapnutém počítači, lehce stiskněte symbol bezdrátového připojení  na středním ovládacím krytu a poté stisk uvolněte. Místní bezdrátovou síť Wireless LAN můžete spravovat pomocí nástroje *Dell Wireless WLAN Card Utility* v panelu úloh. Ke správě bezdrátové sítě LAN můžete použít také *připojení bezdrátové sítě systému Windows*, ke kterým se dostanete z Ovládacího panelu.
- Vaše bezdrátové připojení může být blokováno nebo přerušováno rušením. Zkuste počítač přisunout blíže k bezdrátovému směrovači.

Připojení pomocí kabelu

Pokud připojení ke kabelové síti nefunguje

- Kabel je vypojený nebo poškozený.
- Zkontrolujte, zda jsou oba konce síťového kabelu připojené. Máte-li k dispozici jiný síťový kabel, zkuste ho použít.

Podle indikátoru integrity linky, který je umístěn vedle síťového konektoru, můžete určit, zda vaše připojení funguje. Rozlišovány jsou následující stavy:

- Zelená - mezi sítí 10 Mb/s a počítačem existuje dobré spojení.
- Oranžová - mezi sítí 100 Mb/s a počítačem existuje dobré spojení.
- Žlutá - mezi sítí 1000 Mb/s a počítačem existuje dobré spojení.
- Nesvítlí - počítač nerozpoznal fyzické připojení k síti.

 **POZNÁMKA:** Indikátor integrity linky vedle síťového konektoru informuje pouze o síťovém připojení pomocí kabelu. Tento indikátor neposkytuje informace o stavu bezdrátového připojení.

Potíže s napájením

Indikátory napájení/baterie na pantech signalizují toto:

Napájení z baterie:

- Bílá - počítač je napájen z baterie.
- Žlutá - baterie je slabá.
- Blikající žlutá - baterie je nebezpečně slabá.

Napájení z adaptéru:

- Bílá - počítač je zapnutý a baterie je nabitá.
- Blikající bílá - počítač je v úsporném režimu.

Kontrolka napájení nesvítí — počítač je vypnutý nebo není napájen.

- Odpojte adaptér napájení a zkuste zapnout počítač pouze pomocí baterie.
- Vyjměte baterii a zkuste zapnout počítač pouze pomocí adaptéru napájení.
- Zkontrolujte, zda jsou oba konce kabelu adaptéru napájení připojeny. Ujistěte se, že kontrolka na adaptéru napájení svítí. Pokud kontrolka nesvítí, zkuste adaptér napájení zapojit do jiné elektrické zásuvky.

Indikátor napájení svítí bíle a počítač nereaguje — displej pravděpodobně nereaguje. Stiskněte tlačítko pro zapnutí a podržte je, dokud se počítač nevypne. Poté počítač znovu zapněte. Pokud problém přetrvává, nahlédněte do *Průvodce technologiemi Dell* na adrese support.dell.com.

Indikátor napájení bliká bíle — počítač je v úsporném režimu. Stiskněte klávesu na klávesnici, proveďte pohyb na dotykové podložce, pohněte připojenou myš nebo stiskněte tlačítko napájení a pokračujte v normální práci s počítačem.

Dochází k rušení, které brání příjmu signálu na počítači — nevyžádaný signál ruší nebo blokuje ostatní signály. Některé příklady zdrojů rušení:

- napájecí prodlužovací kabely, prodlužovací kabely klávesnice a prodlužovací kabely myši,
- příliš velký počet zařízení připojených do napájecí rozdvojky,
- více napájecích rozdvojek připojených do stejné elektrické zásuvky.

Potíže s pamětí

Dochází k potížím s pamětí —

- Zkontrolujte, zda je paměťový modul kompatibilní s počítačem. Počítač podporuje pouze paměťové moduly DDR3. Bližší informace o typech paměti podporovaných počítačem naleznete v části „Základní technické údaje“ na straně 64.
- Spustěte nástroj Dell Diagnostics (viz „Nástroj Dell Diagnostics“ na straně 41).
- Usadte paměťové moduly znovu do patič (viz *Servisní příručka* na adrese support.dell.com) a ujistěte se, že počítač s pamětí správně komunikuje.

Zablokování a problémy se softwarem

Počítač se nezapne — ujistěte se, že je napájecí kabel řádně připojen k počítači i elektrické zásuvce.

Program přestane reagovat — ukončete program:

1. Současně stiskněte klávesy <Ctrl><Shift><Esc>.
2. Klepněte na tlačítko **Aplikace**.
3. Klepněte na program, který přestal reagovat.
4. Klepněte na tlačítko **Ukončit úlohu**.

Program opakovaně kolabuje — zkontrolujte dokumentaci k softwaru. V případě potřeby software odinstalujte a znovu nainstalujte.

 **POZNÁMKA:** V dokumentaci k softwaru nebo na médiu (disk CD nebo DVD) jsou obvykle uvedeny pokyny pro instalaci.

Počítač přestane reagovat nebo se zobrazí modrá obrazovka —

△ UPOZORNĚNÍ: Pokud řádně neukončíte operační systém, může dojít ke ztrátě dat.

Vypněte počítač. Pokud není možné získat odezvu stisknutím klávesy na klávesnici nebo pohnutím myši, stiskněte tlačítko napájení na alespoň 8 až 10 sekund (než se počítač vypne) a pak restartujte počítač.

Program je určen pro starší verzi operačního systému Microsoft® Windows® —

Spusťte Průvodce ověřením kompatibility programu. Průvodce ověřením kompatibility programu nakonfiguruje program tak, aby jej bylo možné spustit v prostředí, které je podobné prostředím starších verzí operačního systému Microsoft Windows.

System Windows® 7

1. Klepněte na položky **Start**  → **Ovládací panely** → **Programy** → **Spustit programy určené pro předchozí verze systému Windows**.
2. Na uvítací obrazovce klepněte na tlačítko **Další**.
3. Postupujte podle pokynů na obrazovce.

System Windows® Vista

1. Klepněte na položky **Start**  → **Ovládací panely** → **Programy** → **Použití staršího programu s touto verzí systému Windows**.
2. Na uvítací obrazovce klepněte na tlačítko **Další**.
3. Postupujte podle pokynů na obrazovce.

Máte jiné potíže se softwarem —

- Ihned zázalohujte soubory.
 - Zkontrolujte počítač pomocí antivirového programu.
 - Uložte a zavřete všechny otevřené soubory, ukončete všechny spuštěné programy a vypněte počítač prostřednictvím nabídky **Start** .
 - Pokyny k odstranění problémů vyhledejte v dokumentaci k softwaru nebo se obraťte na výrobce softwaru:
 - Přesvědčte se, zda je program kompatibilní s operačním systémem nainstalovaným v počítači.
 - Přesvědčte se, zda počítač splňuje minimální požadavky na hardware, který je nezbytný pro spuštění softwaru. Další informace najdete v dokumentaci k softwaru.
- Přesvědčte se, zda je program řádně nainstalován a nakonfigurován.
 - Ověřte, zda nedochází ke konfliktu ovladačů zařízení s programem.
 - V případě potřeby software odinstalujte a znovu nainstalujte.
 - Všechna chybná hlášení, která se zobrazí, si zapisujte. Pomůže vám to při řešení potíží.

Použití nástrojů podpory

Centrum podpory společnosti Dell

Centrum podpory společnosti Dell pomáhá vyhledávat potřebné služby, podporu a informace týkající se vašeho systému.

Chcete-li aplikaci spustit, klepněte na hlavním panelu na ikonu .

Úvodní stránka **Centra podpory společnosti Dell** zobrazuje číslo modelu počítače, servisní štítek, kód expresní služby a kontaktní informace služby.

Úvodní stránka nabízí také odkazy pro přístup k těmto službám:



Samoobslužná pomoc
(řešení potíží, zabezpečení, výkon systému, síť a Internet, záloha a obnova a operační systém Windows)



Upozornění (upozornění technické podpory vztahující se k vašemu počítači)



Podpora společnosti Dell
(technická podpora pomocí nástroje DellConnect™, služba zákazníkům, školení a výukové programy, nápověda k programu Solution Station a online prověřování pomocí nástroje PC CheckUp)



O vašem počítači
(dokumentace k systému, informace o záruce, systémové informace, upgrady a příslušenství)

Použití nástrojů podpory

Další informace o **Centru podpory společnosti Dell** a dostupných nástrojích pro podporu naleznete na kartě **Services** na webové stránce **support.dell.com**.

Moje stahování Dell

 **POZNÁMKA:** Nástroj Moje stahování Dell nemusí být k dispozici ve všech oblastech.

Některý software předinstalovaný ve vašem novém počítači Dell není dodáván se zálohou na disku CD nebo DVD. Tento software je k dispozici ke stažení na stránkách Moje stahování Dell. Z těchto webových stránek můžete stahovat dostupný software k opětovné instalaci nebo vytváření záložních médií.

Registrace a použití nástroje Moje stahování Dell:

1. Jděte na webovou stránku **downloadstore.dell.com/media**.

2. Podle pokynů na obrazovce se zaregistrujte a stáhněte software.

Znovu nainstalujte nebo vytvořte zálohové médium softwaru pro budoucí potřeby.

Systémová hlášení

Pokud v počítači dojde k problému nebo k chybě, může se zobrazit systémové hlášení, které vám pomůže identifikovat příčinu a nalézt řešení problému.

 **POZNÁMKA:** Pokud zobrazené hlášení není uvedeno mezi následujícími příklady, nahlédněte do dokumentace dodané k operačnímu systému nebo programu, který byl spuštěn při zobrazení hlášení. Můžete také nahlédnout do *Průvodce technologiemi Dell* na pevném disku nebo na adrese **support.dell.com**, případně kontaktovat společnost Dell (viz „Kontaktování společnosti Dell“ na straně 60).

Pozor! Předchozí pokusy o zavedení tohoto systému se nezdařily v kontrolním bodě [nnnn]. Chcete-li požádat o pomoc při řešení tohoto problému, označte si uvedené číslo kontrolního bodu (checkpoint) a kontaktujte technickou podporu společnosti Dell — Počítači se třikrát po sobě nepodařilo dokončit zaváděcí rutinu v důsledku stejné chyby. Požádejte o radu podle pokynů v části „Kontaktování společnosti Dell“ na straně 60.

Chyba kontrolního součtu paměti CMOS — porucha základní desky nebo vybitá baterie RTC. Vyměňte baterii. Viz *Servisní příručka* na adrese support.dell.com nebo požádejte o pomoc dle pokynů uvedených v části „Kontaktování společnosti Dell“ na straně 60.

Selhání ventilátoru CPU — došlo k selhání ventilátoru procesoru. Vyměňte ventilátor CPU. Informace najdete v *Servisní příručce* na adrese support.dell.com.

Selhání pevného disku — možné selhání pevného disku během inicializačního testu počítače, požádejte o radu podle pokynů v části „Kontaktování společnosti Dell“ na straně 60.

Chyba při čtení z pevného disku — možné selhání pevného disku během zaváděcího testu, požádejte o radu podle pokynů v části „Kontaktování společnosti Dell“ na straně 60.

Chyba klávesnice — chyba klávesnice nebo uvolněný kabel. Ujistěte se, že kabel klávesnice je zapojený. V případě, že je problém v klávesnici, nahraďte ji novou. Informace najdete v *Servisní příručce* na adrese support.dell.com.

Chybí spouštěcí zařízení — na pevném disku chybí spouštěcí oddíl, kabel pevného disku je uvolněný nebo není k dispozici žádné spouštěcí zařízení.

Použití nástrojů podpory

- Pokud je spouštěcím zařízením pevný disk, zkontrolujte, zda jsou k němu řádně připojeny kabely a zda je pevný disk řádně nainstalován a nastaven jako spouštěcí zařízení.
- Otevřete program Nastavení systému a ujistěte se, že informace o sekvenci zavádění systému jsou správné (viz *Průvodce technologiemi Dell* na stránkách webové podpory společnosti Dell na adrese **support.dell.com**).

Časovač nevysílá přerušení — mohlo dojít k poruše čipu na systémové desce nebo k selhání systémové desky (viz „Kontaktování společnosti Dell“ na straně 60).

Proudové přetížení rozhraní USB —

Odpojte zařízení USB. Pro správnou funkci zařízení USB je potřeba silnější napájení. Pro připojení zařízení USB použijte externí napájecí zdroj. Pokud je zařízení vybaveno dvěma kabely USB, připojte oba tyto kabely.

UPOZORNĚNÍ - AUTODIAGNOSTICKÝ SYSTÉM MONITOROVÁNÍ DISKU nahlásil, že parametr překročil normální provozní rozsah. Společnost Dell doporučuje provádět pravidelné zálohování dat. Parametr mimo rozsah může, ale také nemusí značit potenciální problém pevného disku — chyba S.M.A.R.T, možná porucha pevného disku. Tato funkce může být zapnuta nebo vypnuta v systému BIOS (viz „Kontaktování společnosti Dell“ na straně 60).

Průvodce řešením potíží s hardwarem



Pokud není zařízení při spuštění nastavení operačního systému nalezeno, nebo je nalezeno, ale není správně nakonfigurováno, vyřešte nekompatibilitu pomocí **Poradce při potížích s hardwarem**.

Spuštění Poradce při potížích s hardwarem:

1. Klepněte na tlačítko **Start**  → **Nápověda a odborná pomoc**.
2. Do pole hledání zadejte výraz `poradce při potížích s hardwarem` a stiskněte klávesu <Enter>.
3. Ve výsledcích hledání vyberte možnost, která nejlépe popisuje váš problém, a postupujte podle zbývajících kroků pro řešení potíží.

Nástroj Dell Diagnostics

Dojde-li k problémům s počítačem, před kontaktováním odborné pomoci společnosti Dell proveďte kontrolu popsanou v části „Zablokování a problémy se softwarem“ na straně 34 a spusťte nástroj Dell Diagnostics.

-  **POZNÁMKA:** Nástroj Dell Diagnostics lze použít pouze u počítačů společnosti Dell.
-  **POZNÁMKA:** Disk *Drivers and Utilities* (Ovladače a nástroje) nemusel být s počítačem dodán.

Ujistěte se, že se zařízení, které chcete testovat, zobrazuje v programu nastavení systému a je aktivní. Stisknutím klávesy <F2> během testu POST (Power On Self Test) přejděte do nástroje nastavení systému (BIOS).

Spusťte z pevného disku nebo z disku *Drivers and Utilities* (Ovladače a nástroje) nástroj Dell Diagnostics.

Spuštění nástroje Dell Diagnostics z pevného disku

Diagnostický nástroj Dell Diagnostics je umístěn ve skrytém oddílu diagnostického nástroje na pevném disku.

 **POZNÁMKA:** Pokud se na obrazovce počítače nezobrazuje žádný obraz, kontaktujte společnost Dell podle pokynů v části „Kontaktování společnosti Dell“ na straně 60.

1. Počítač musí být připojen k funkční elektrické zásuvce.
2. Zapněte (nebo restartujte) počítač.
3. Ihned po zobrazení loga DELL™ stiskněte klávesu <F12>. V nabídce po spuštění vyberte možnost **Diagnostics** (Diagnostika) a stiskněte klávesu <Enter>. Na některých počítačích tak vyvoláte kontrolu systému před zavedením (PSA, Pre-Boot System Assessment).

 **POZNÁMKA:** Pokud čekáte příliš dlouho a objeví se logo operačního systému, počkejte, dokud se nezobrazí plocha operačního systému Microsoft® Windows®. Teprve poté vypněte počítač a zkuste to znovu.

 **POZNÁMKA:** Jestliže se zobrazí zpráva, že nelze nalézt žádný oddíl s diagnostickými nástroji, spusťte nástroj Dell Diagnostics z disku *Drivers and Utilities* (Ovladače a nástroje).

Pokud byla vyvolána kontrola PSA:

- a. Diagnostika PSA začne spouštět testy
- b. Pokud bude kontrola PSA dokončena úspěšně, zobrazí se následující zpráva: „No problems have been found with this system so far. Do you want to run the remaining memory tests? This will take about 30 minutes or more. Do you want to continue? (Recommended).“ („V systému nebyly zatím nalezeny žádné potíže. Chcete spustit zbývající paměťové testy? Tyto testy mohou trvat přibližně 30 minut nebo déle. Chcete pokračovat? (Doporučeno).“)

- c. Pokud se vyskytnou potíže s pamětí, stiskněte klávesu <y>. V opačném případě stiskněte klávesu <n>. Zobrazí se následující zpráva: „Booting Dell Diagnostic Utility Partition. Press any key to continue.“ („Spouštění systému z oddílu s nástrojem Dell Diagnostic Utility. Pokračujte stisknutím libovolné klávesy.“)
- d. Stisknutím libovolné klávesy přejdete do okna **Choose An Option** (Výběr možností).

Pokud nebyla vyvolána kontrola PSA:

Stisknutím kterékoli klávesy spustíte nástroj Dell Diagnostics z oddílu s diagnostickými nástroji na pevném disku. Poté přejdete do okna **Choose An Option** (Výběr možností).

4. Vyberte test, který chcete spustit.

Použití nástrojů podpory

5. Pokud během testu narazíte na problém, zobrazí se na obrazovce hlášení s chybovým kódem a popisem daného problému. Zapište si chybový kód a popis potíží a kontaktujte společnost Dell (viz část „Kontaktování společnosti Dell“ na straně 60).

 **POZNÁMKA:** Servisní označení počítače je zobrazeno v horní části obrazovky při každém testu. Servisní označení pomáhá identifikovat váš počítač, kontaktujete-li společnost Dell.

6. Po skončení testů zavřete obrazovku testů. Znovu se objeví okno **Choose An Option** (Výběr možností).
7. Kliknutím na tlačítko **Exit** (Konec) ukončíte nástroj Dell Diagnostics a restartujete počítač.

Spuštění nástroje Dell Diagnostics z disku Drivers and Utilities (Ovladače a nástroje)

 **POZNÁMKA:** Disk *Drivers and Utilities* (Ovladače a nástroje) nemusel být s počítačem dodán.

1. Vložte disk *Drivers and Utilities* (Ovladače a nástroje).
2. Počítač vypněte a restartujte. Ihned po zobrazení loga DELL stiskněte klávesu <F12>.

 **POZNÁMKA:** Pokud čekáte příliš dlouho a objeví se logo operačního systému, počkejte, dokud se nezobrazí plocha operačního systému Microsoft® Windows®. Teprve poté vypněte počítač a zkuste to znovu.

 **POZNÁMKA:** Další kroky změni zaváděcí sekvenci, a to jednorázově. Při příštím spuštění se systém zavede podle zařízení uvedených v programu nastavení systému.

3. Když se zobrazí seznam zařízení k zavedení, vyberte položku **CD/DVD/CD-RW** a stiskněte klávesu <Enter>.
 4. V zobrazené nabídce vyberte položku **Boot from CD-ROM** (Zavést z jednotky CD-ROM) a stiskněte klávesu <Enter>.
 5. Zadáním čísla 1 spustíte nabídku disku CD a pokračujte stisknutím klávesy <Enter>.
 6. Z očíslovaného seznamu zvolte položku **Run the 32 Bit Dell Diagnostics** (Spustit 32bitový diagnostický program Dell Diagnostics). Je-li v seznamu uvedeno několik verzí, zvolte odpovídající verzi pro daný počítač.
 7. Vyberte test, který chcete spustit.
 8. Pokud během testu narazíte na problém, zobrazí se na obrazovce hlášení s chybovým kódem a popisem daného problému. Zapište si chybový kód a popis potíží a kontaktujte společnost Dell (viz část „Kontaktování společnosti Dell“ na straně 60).
-  **POZNÁMKA:** Servisní označení počítače je zobrazeno v horní části obrazovky při každém testu. Servisní označení pomáhá identifikovat váš počítač, kontaktujte-li společnost Dell.
9. Po skončení testů zavřete obrazovku testů. Znovu se objeví okno **Choose An Option** (Výběr možností).
 10. Klepnutím na tlačítko **Exit** (Konec) ukončíte nástroj Dell Diagnostics a restartujete počítač.
 11. Vyměňte disk *Drivers and Utilities* (Ovladače a nástroje).

Obnovení operačního systému

Operační systém počítače můžete obnovit pomocí některé z následujících možností:

△ UPOZORNĚNÍ: Použití aplikace Dell Factory Image Restore nebo disku *operačního systému* trvale odstraní všechny datové soubory v počítači. Pokud je to možné, proveďte před použitím těchto možností zálohu dat.

Možnost	Použití
Obnovení systému	Jako první řešení.
Dell DataSafe Local Backup	V případě, že problém nevyřeší Obnovení systému.
Médium pro obnovení systému	V případě, že chyba operačního systému brání použití Obnovení systému a nástroje DataSafe Local Backup. Při instalaci tovární bitové kopie na nově nainstalovaný pevný disk.
Dell Factory Image Restore	Navrácení počítače do provozního stavu, ve kterém byl po zakoupení.
Disk <i>operačního systému</i>	Přeinstalování pouze operačního systému počítače.

✍ POZNÁMKA: Disk *operačního systému* nemusel být s počítačem dodán.

Obnovení systému

Operační systémy Windows nabízí funkci Obnovení systému, která umožňuje návrat počítače do dřívějšího provozního stavu (bez ovlivnění datových souborů) v případě, že změníte hardware, software nebo další nastavení systému a dojde k tomu, že se počítač dostane do nežádoucího provozního stavu. Všechny změny, které funkce Obnovení systému v počítači provede, jsou zcela vratné.

△ UPOZORNĚNÍ: Pravidelně zálohujte datové soubory. Funkce Obnovení systému nesleduje datové soubory a neobnovuje je.

Spuštění funkce Obnovení systému

1. Klepněte na tlačítko **Start** .
2. Do pole vyhledávání zadejte výraz `System Restore` a stiskněte klávesu <Enter>.

✎ POZNÁMKA: Může se zobrazit okno **Rízení uživatelských účtů**. Pokud jste k počítači přihlášení jako správce, klepněte na tlačítko **Pokračovat**; jinak se obraťte na správce, aby provedl požadovanou akci.

3. Klepněte na položku **Další** a postupujte podle pokynů na obrazovce.

V případě, že funkce Obnovení systému nevyřeší vzniklý problém, můžete poslední akci obnovení systému vrátit zpět.

Vrácení posledního obnovení systému

✎ POZNÁMKA: Před vrácením posledního obnovení systému uložte a zavřete všechny otevřené soubory a ukončete všechny spuštěné programy. Neměňte, neotevírejte a neodstraňujte žádné soubory ani programy, dokud obnovení systému neproběhne.

1. Klepněte na tlačítko **Start** .
2. Do pole vyhledávání zadejte výraz `System Restore` a stiskněte klávesu <Enter>.
3. Vyberte položku **Vrátit zpět poslední obnovení** a poté klepněte na možnost **Další**.

Dell DataSafe Local Backup

 **UPOZORNĚNÍ:** Použití nástroje Dell DataSafe Local Backup trvale odebere všechny programy a ovladače nainstalované po obdržení počítače. Před použitím nástroje Dell DataSafe Local Backup si připravte zálohovací média aplikací, které budete potřebovat nainstalovat. Tento nástroj použijte pouze tehdy, pokud problém s operačním systémem nevyřeší funkce Obnovení systému.

 **UPOZORNĚNÍ:** Ačkoli je nástroj Dell DataSafe Local Backup navržen tak, aby zachoval datové soubory v počítači, doporučuje se před jeho použitím soubory zálohovat.

 **POZNÁMKA:** Aplikace Dell DataSafe Local Backup nebude pravděpodobně k dispozici ve všech oblastech.

 **POZNÁMKA:** Pokud nástroj Dell DataSafe Local Backup není ve vašem počítači k dispozici, použijte k obnovení systému nástroj Dell Factory Image Restore (viz část „Dell Factory Image Restore“ na straně 51).

Nástroj Dell DataSafe Local Backup obnoví pevný disk do provozního stavu, v jakém byl při zakoupení počítače, přičemž zachová datové soubory.

Nástroj Dell DataSafe Local Backup umožňuje:

- Zálohovat počítač a obnovovat jej do dřívějšího provozního stavu
- Vytvářet média pro obnovení systému

Dell DataSafe Local Backup Basic

Obnovení tovární bitové kopie bez odstranění souborů:

1. Vypněte počítač.
2. Odpojte všechna zařízení (jednotky USB, tiskárnu atd.) připojená k počítači a veškerý nově přidaný vnitřní hardware.

 **POZNÁMKA:** Neodpojujte adaptér napájení.

3. Zapněte počítač.

4. Jakmile se zobrazí logo společnosti DELL™, stiskněte několikrát klávesu <F8>, aby se otevřelo okno **Rozšířené možnosti spuštění**.

 **POZNÁMKA:** Pokud čekáte příliš dlouho a objeví se logo operačního systému, počkejte, dokud se nezobrazí plocha operačního systému Microsoft® Windows®. Teprve poté vypněte počítač a zkuste to znovu.

5. Vyberte možnost **Opravit počítač**.

6. Vyberte možnost **Dell DataSafe Restore and Emergency Backup** z nabídky **Možnosti obnovení systému** a řiďte se pokyny na obrazovce.

 **POZNÁMKA:** Samotné obnovování může trvat více než hodinu v závislosti na množství obnovovaných dat.

 **POZNÁMKA:** Více informací naleznete v článku 353560 znalostní báze na webových stránkách **support.dell.com**.

Upgrade na verzi nástroje Dell DataSafe Local Backup Professional

 **POZNÁMKA:** Nástroj Dell DataSafe Local Backup Professional může být v počítači nainstalován, pokud jste jej objednali při zakoupení.

Nástroj Dell DataSafe Local Backup Professional nabízí další funkce umožňující:

- zálohovat počítač a obnovovat jej na základě typů souborů,
- zálohovat soubory do místního úložného zařízení,
- plánovat automatické zálohy.

Upgrade na verzi nástroje Dell DataSafe Local Backup Professional:

1. Poklepejte na ikonu nástroje Dell DataSafe Local Backup  na hlavním panelu.

2. Klepněte na možnost **UPGRADOVAT!**
3. Pomocí pokynů na obrazovce dokončete upgrade.

Médium pro obnovení systému

 **UPOZORNĚNÍ:** Ačkoli je médium pro obnovení systému navrženo tak, aby zachovalo datové soubory v počítači, doporučuje se před jeho použitím soubory zálohovat.

Médium pro obnovení systému vytvořené nástrojem Dell DataSafe Local Backup můžete použít k obnovení pevného disku do provozního stavu, v jakém byl při zakoupení počítače, přičemž datové soubory budou zachovány.

Médium pro obnovení systému použijte v následujících případech:

- Chyba operačního systému brání použití možností obnovení, které jsou nainstalovány v počítači.
- Chyba pevného disku brání použití dat.

Obnovení tovární bitové kopie počítače pomocí média pro obnovení systému:

1. Vložte disk pro obnovení systému nebo USB flash disk a restartujte počítač.
2. Ihned po zobrazení loga DELL™ stiskněte klávesu <F12>.

 **POZNÁMKA:** Pokud čekáte příliš dlouho a objeví se logo operačního systému, počkejte, dokud se nezobrazí plocha operačního systému Microsoft® Windows®. Teprve poté vypněte počítač a zkuste to znovu.

3. Vyberte ze seznamu odpovídající spouštěcí zařízení a stiskněte klávesu <Enter>.
4. Pomocí pokynů na obrazovce dokončete proces obnovení.

Dell Factory Image Restore

 **UPOZORNĚNÍ:** Použití aplikace Dell Factory Image Restore trvale odstraní všechna data na pevném disku a odebere všechny programy nebo ovladače, které jste po obdržení počítače nainstalovali. Je-li to možné, před použitím této možnosti zálohujte data. Tento nástroj použijte, pouze pokud funkce Obnovení systému nevyřeší problém s operačním systémem.

 **POZNÁMKA:** Nástroj Dell Factory Image Restore nemusí být k dispozici v určitých zemích nebo na některých počítačích.

 **POZNÁMKA:** Pokud nástroj Dell Factory Image Restore není ve vašem počítači k dispozici, použijte k obnovení systému nástroj Dell DataSafe Local Backup (viz část „Dell DataSafe Local Backup“ na straně 48).

Aplikaci Dell Factory Image Restore používejte pouze jako poslední možnost obnovení operačního systému. Tato aplikace obnoví pevný disk do provozního stavu, v němž se nacházel při zakoupení počítače. Všechny programy nebo soubory přidané na počítač později — včetně datových souborů — budou z pevného disku trvale odstraněny. Datové soubory zahrnují dokumenty, tabulky, emailové zprávy, digitální fotografie, hudební soubory atd. Pokud to je možné, před použitím aplikace Factory Image Restore si vytvořte zálohu dat.

Spuštění nástroje Dell Factory Image Restore

1. Zapněte počítač.
2. Jakmile se zobrazí logo společnosti Dell, stiskněte několikrát klávesu <F8>. Otevře se okno **Rozšířené možnosti spuštění**.

 **POZNÁMKA:** Pokud čekáte příliš dlouho a objeví se logo operačního systému, počkejte, dokud se nezobrazí plocha operačního systému Microsoft® Windows®. Teprve poté vypněte počítač a zkuste to znovu.

3. Vyberte možnost **Opravit počítač**.

Zobrazí se okno **Možnosti obnovení systému**.

4. Vyberte rozvržení klávesnice a klepněte na tlačítko **Další**.

5. Chcete-li mít přístup k možnostem obnovení, přihlaste se jako místní uživatel. Přístup k příkazovému řádku získáte zadáním výrazu `administrator` do pole **Jméno uživatele** a klepnutím na tlačítko **OK**.

6. Klepněte na položku **Dell Factory Image Restore**. Zobrazí se úvodní obrazovka nástroje **Dell Factory Image Restore**.

 **POZNÁMKA:** V závislosti na konfiguraci bude potřeba vybrat položku **Dell Factory Tools** a poté **Dell Factory Image Restore**.

7. Klepněte na tlačítko **Další**. Zobrazí se obrazovka **Potvrdit odstranění dat**.

 **POZNÁMKA:** Pokud nechcete s nástrojem Factory Image Restore pokračovat, klepněte na možnost **Zrušit**.

8. Klepnutím na políčko potvrďte, že chcete pokračovat ve formátování pevného disku a v obnově systémového softwaru do stavu od výrobce, a poté klepněte na tlačítko **Další**.

Bude zahájen proces obnovení. Jeho dokončení může trvat pět a více minut. Poté, co jsou operační systém a aplikace, které byly nainstalované při výrobě, obnoveny do počátečního stavu, zobrazí se hlášení.

9. Klepnutím na tlačítko **Dokončit** restartujete systém.

Získání nápovědy

Pokud se při práci s počítačem setkáte s potížemi, proveďte následující kroky a pokuste se problém diagnostikovat a vyřešit:

1. Informace a postupy vztahující se k problému naleznete v části „Odstraňování potíží“ na straně 31.
2. Pokyny k používání nástroje Dell Diagnostics naleznete v části „Nástroj Dell Diagnostics“ na straně 41.
3. Vyplňte „Diagnostický kontrolní seznam“ na straně 59.
4. Pokud potřebujete pomoci s instalací a postupy odstraňování problémů, použijte rozsáhlou sadu služeb online na stránkách Podpory společnosti Dell (support.dell.com). Obsáhlejší seznam služeb podpory společnosti Dell naleznete v části „Služby online“ na straně 55.
5. Pokud uvedené kroky problém nevyřešily, přečtěte si oddíl „Než zavoláte“ na straně 58 a potom oddíl „Kontaktování společnosti Dell“ na straně 60.



POZNÁMKA: Kontaktujte středisko podpory společnosti Dell telefonicky v blízkosti svého počítače, aby vám personál podpory mohl pomoci se všemi potřebnými postupy.



POZNÁMKA: Systém kódu expresní služby společnosti Dell nemusí být ve všech zemích k dispozici.

Na výzvu automatizovaného telefonního systému společnosti Dell zadejte svůj kód expresní služby a váš telefonát bude přeměřován přímo k odpovědnému pracovníku podpory. Pokud nemáte kód expresní služby, otevřete složku **Dell Accessories**, poklepejte na ikonu **Express Service Code** a postupujte podle pokynů.

 **POZNÁMKA:** Některé ze služeb uvedených níže nejsou vždy dostupné ve všech zemích mimo Spojené státy americké. Zavolejte místnímu zástupci společnosti Dell a zeptejte se na dostupnost služeb.

Technická podpora a služby zákazníkům

Služby podpory společnosti Dell jsou k dispozici, aby vám poskytly odpověď na vaše otázky týkající se hardwaru Dell. Pracovníci podpory používají počítačovou diagnostiku pro rychlé a přesné odpovědi.

Pokud chcete kontaktovat službu podpory společnosti Dell, přečtěte si část „Než zavoláte“ na straně 58 a vyhledejte kontaktní informace pro vaši oblast, nebo přejděte na web **support.dell.com**.

DellConnect™

Nástroj DellConnect je jednoduchý online přístupový nástroj umožňující pracovníkům servisních služeb a podpory Dell přístup do vašeho počítače prostřednictvím širokopásmového připojení, diagnostiku potíží a jejich odstranění pod vaším dohledem. Další informace najdete na adrese **support.dell.com** po klepnutí na odkaz **DellConnect**.

Služby online

Informace o produktech a službách Dell můžete nalézt na následujících stránkách:

- **www.dell.com**
- **www.dell.com/ap** (pouze pro oblast Asie a Tichomoří)
- **www.dell.com/jp** (pouze pro Japonsko)
- **www.euro.dell.com** (pouze pro Evropu)
- **www.dell.com/la** (pro oblast Latinské Ameriky a Karibiku)
- **www.dell.ca** (pouze pro Kanadu)

Podpora společnosti Dell je přístupná prostřednictvím následujících webových stránek a e-mailových adres:

Stránky podpory Dell

- **support.dell.com**
- **support.jp.dell.com** (pouze pro Japonsko)
- **support.euro.dell.com** (pouze pro Evropu)

E-mailové adresy podpory Dell

- **mobile_support@us.dell.com**
- **support@us.dell.com**
- **la-techsupport@dell.com** (pouze oblast Latinské Ameriky a Karibiku)
- **apsupport@dell.com** (pouze pro oblast Asie a Tichomoří)

E-mailové adresy marketingového a prodejního oddělení společnosti Dell

- **apmarketing@dell.com** (pouze pro oblast Asie a Tichomoří)
- **sales_canada@dell.com** (pouze pro Kanadu)

Anonymní protokol přenosu souborů (FTP)

- **ftp.dell.com**

Přihlaste se jako uživatel: `anonymous` a použijte svou e-mailovou adresu jako heslo.

Automatizovaná služba stavu objednávek

Chcete-li zkontrolovat stav objednávky jakýchkoli produktů Dell, můžete přejít na adresu **support.dell.com** nebo můžete zavolat na automatizovanou službu stavu objednávek. Nahraná zpráva vás vyzve k zadání informací potřebných pro vyhledání objednávky a sdělení informací o jejím stavu. Telefonní číslo pro oblast, v níž se nacházíte, naleznete v části „Kontaktování společnosti Dell“ na straně 60. Toto číslo použijte, budete-li mít jakékoli problémy s objednávkou.

Pokud máte nějaký problém s objednávkou, například chybějící součásti, nesprávné součásti nebo nesprávnou fakturu, kontaktujte zákaznickou podporu společnosti Dell. Před telefonátem si připravte fakturu nebo balicí list. Telefonní číslo pro oblast, v níž se nacházíte, naleznete v části „Kontaktování společnosti Dell“ na straně 60.

Informace o produktech

Pokud potřebujete informace o dalších produktech Dell, nebo chcete provést objednávku, navštivte webové stránky společnosti Dell na adrese **www.dell.com**. Telefonní číslo pro vaši oblast nebo kontakt na prodejce najdete v části „Kontaktování společnosti Dell“ na straně 60.

Vrácení zboží za účelem záruční opravy nebo vrácení peněz

Připravte si všechny vrácené položky, buď určené k opravě nebo k vrácení částky, a to následujícím způsobem:

 **POZNÁMKA:** Před vrácením produktu společnosti Dell proveďte zálohu jakýchkoli dat na pevném disku/discích a v jakémkoli úložném zařízení v produktu. Odstraňte všechny důvěrné, soukromé nebo osobní informace a také přenosná média, jakými jsou disky CD a paměťové karty. Společnost Dell není zodpovědná za žádné důvěrné, firemní nebo osobní informace, ztracená nebo narušená data nebo poškozená nebo ztracená vyjímatelná média, která vrátíte společně s produktem.

1. Zavolejte společnosti Dell a obdržíte autorizační číslo pro vrácení materiálu, které čitelně a viditelně napište na balík. Telefonní číslo pro oblast, v níž se nacházíte, naleznete v části „Kontaktování společnosti Dell“ na straně 60.
2. Přiložte kopii faktury a dopis s uvedením důvodu vrácení.
3. Přiložte také kopii diagnostického kontrolního seznamu (viz „Diagnostický kontrolní seznam“ na straně 59) s označením testů, které jste provedli, a případných chybových hlášení nástroje Dell Diagnostics (viz „Nástroj Dell Diagnostics“ na straně 41).
4. Přiložte veškeré příslušenství, které náleží k vrácené položce/položkám (napájecí kabely, software, příručky atd.), pokud zboží vracíte za účelem vrácení peněz.

5. Zabalte vrácené zařízení do originálního nebo jiného vhodného obalu.

 **POZNÁMKA:** Jste odpovědní za zaplacení přepravních nákladů. Jste odpovědní také za pojištění vrácených produktů a nesete rizika za ztrátu při přepravě zásilky. Balíky na dobírku nebudou přijaty.

 **POZNÁMKA:** Vracené zboží, které nesplní některé z předchozích požadavků, bude zamítnuto a vráceno odesílateli.

Než zavoláte

 **POZNÁMKA:** Připravte si kód expresní služby. Kód umožní automatizovanému systému telefonní podpory společnosti Dell váš telefonát správně přesměrovat. Můžete být také požádáni o uvedení čísla servisního štítku (na zadní nebo spodní části počítače).

Nezapomeňte vyplnit následující diagnostický kontrolní seznam. Pokud to je možné, zapněte počítač před zavoláním technické podpory společnosti Dell a zavolejte z takového telefonního přístroje, který je v blízkosti počítače. Můžete být požádáni o zadání některých příkazů na klávesnici, předávání podrobných informací během prováděných operací nebo vyzkoušení jiných postupů odstraňování poruch, které můžete provést pouze v daném počítači. Zkontrolujte, zda je k dispozici dokumentace k počítači.

Diagnostický kontrolní seznam

- Jméno:
- Datum:
- Adresa:
- Telefonní číslo:
- Servisní štítek (čárový kód na dolní nebo zadní straně počítače):
- Heslo expresní služby:
- Číslo oprávnění pro vrácení materiálu (pokud je poskytnuto technikem podpory Dell):
- Operační systém a jeho verze:
- Zařízení:
- Rozšiřovací karty:
- Jste připojeni k síti? Ano /Ne
- Síť, její verze a síťový adaptér:
- Programy a jejich verze:

Obsah spouštěcích souborů počítače najdete v dokumentaci k operačnímu systému. Pokud je počítač připojen k tiskárně, vytiskněte každý soubor. V opačném případě před kontaktováním společnosti Dell zaznamenejte obsah každého souboru.

- Chybová zpráva, zvukové hlášení nebo diagnostický kód:
- Popis problému a postupy řešení potíží, které jste provedli:

Kontaktování společnosti Dell

Pokud se nacházíte v USA volejte 800-WWW-DELL (800-999-3355).

 **POZNÁMKA:** Pokud nemáte aktivní internetové připojení, můžete nalézt kontaktní informace na nákupní faktuře, balicím seznamu, účtence nebo v produktovém katalogu společnosti Dell.

Společnost Dell poskytuje několik online a telefonních možností podpory a služeb. Dostupnost se liší podle země a produktu a některé služby nemusí být ve vaší oblasti k dispozici.

Chcete-li kontaktovat společnost Dell s dotazem týkajícím se prodeje, odborné pomoci nebo zákaznických služeb:

1. Navštivte stránky **support.dell.com/contactdell**.
2. Zvolte vaši zemi nebo oblast.
3. Podle potřeby vyberte příslušné služby nebo linku podpory.
4. Vyberte si způsob kontaktování společnosti Dell, který je pro vás nejvhodnější.

Další informace a zdroje

Činnost:	Zdroj informací:
Opětovná instalace operačního systému	„Médium pro obnovení systému“ na straně 50
Spuštění programu pro diagnostiku počítače	„Nástroj Dell Diagnostics“ na straně 41
Přinstalování systémového softwaru	„Moje stahování Dell“ na straně 38
Další informace o operačním systému Microsoft® Windows® a funkcích	support.dell.com
Přidání nových paměťových modulů nebo pevného disku do počítače	<i>Servisní příručka</i> na webové stránce na adrese support.dell.com/manuals
Přinstalování nebo výměna opotřebované nebo porouchané části	 POZNÁMKA: V některých zemích může otevření nebo výměna částí počítače vést ke zrušení záruky. Před otevřením počítače zkontrolujte záruku a podmínky pro vrácení zboží.

Činnost:

Získání informací o bezpečném používání počítače

Kontrola záruky, pravidel a podmínek (pouze USA), bezpečnostních pokynů, informací o předpisech, informací o ergonomii a smlouvy s koncovým uživatelem

Nalezení servisního štítku nebo kódu expresní služby — servisní štítek je nutný k identifikování počítače na stránkách **support.dell.com** nebo při kontaktování technické podpory

Zdroj informací:

Dokumenty dodané s počítačem, které obsahují informace o bezpečnosti a předpisech, a také webové stránky **www.dell.com/regulatory_compliance** informující o souladu s předpisy.

Spodní strana počítače

Středisko podpory společnosti Dell.
Středisko podpory společnosti Dell můžete spustit kliknutím na ikonu  na hlavním panelu.

Činnost:

Nalezení ovladačů, souborů ke stažení
a souborů readme

Přístup k odborné pomoci a produktové
nápořádě

Kontrola stavu objednávky nového zboží

Získání odpovědí na často kladené otázky



Získání aktuálních informací o technických
změnách počítače nebo rozšířených
technických referenčních materiálů pro
technické pracovníky a pokročilé uživatele

Zdroj informací:

support.dell.com

Základní technické údaje

Tato část obsahuje základní informace, které můžete potřebovat při instalaci či upgradu počítače nebo při aktualizaci ovladačů.

 **POZNÁMKA:** Nabízené možnosti se mohou lišit podle oblasti. Chcete-li více informací o konfiguraci počítače, klepněte na nabídku **Start**  → **Nápověda a odborná pomoc** a poté vyberte možnost zobrazení informací o počítači.

Model počítače

Studio XPS 1640/1645/1647

Procesor

Typ

Studio XPS 1640	Intel® Core™2 Duo
Studio XPS 1645	Intel Core i7
Studio XPS 1647	Intel Core i3
	Intel Core i5
	Intel Core i7

Procesor

Mezipaměť L2

Studio XPS 1640 3 MB nebo 6 MB

Mezipaměť L3

Studio XPS 1645 6 MB nebo 8 MB

Studio XPS 1647 2 MB, 3 MB,
nebo 4 MB

Frekvence externí sběrnice

Studio XPS 1640 800/1066 MHz

Studio XPS 1645/1647 100 Mhz (1 GB/s)

Informace o počítači

Systémová čipová sada

Studio XPS 1640 Intel PM45

Studio XPS
1645/1647 Intel PM55Šířka datové
sběrnice 64 bitůŠířka sběrnice
DRAM Dvoukanálová (2)
64bitová sběrnice

Grafická sběrnice PCI-E X16

Sběrnice PCI 32 bitů

Šířka sběrnice
adresování
procesoru 32 bitů

Flash EPROM

Studio XPS 1640 16 MB

Studio XPS
1645/1647 32 MB**Paměť**Konektory Dvě patice
SO-DIMM přístupné
zevnitřKapacita 512 MB, 1 GB
a 2 GB

Typ paměti

Studio XPS
1640/1647 1066 MHz DDR3
SO-DIMMStudio XPS 1645 1333 MHz DDR3
SO-DIMM

Možná konfigurace paměti

Studio XPS 1640 1 GB, 2 GB, 3 GB
a 4 GBStudio XPS
1645/1647 1 GB, 2 GB, 3 GB,
4 GB a 8 GB**POZNÁMKA:** Pokyny, jak zvětšit
paměť, naleznete v *Servisní příručce*
na webových stránkách
support.dell.com.

Základní technické údaje

Komunikace

Typ modemu	Externí modem V.92 56K USB (volitelné)
Řadič modemu	Hardwarový modem
Rozhraní modemu	Sběrnice USB (Universal Serial Bus)
Síťový adaptér	10/100/1000 Ethernet LAN na systémové desce
Bezdrátové připojení	
Studio XPS 1640	WLAN, WWAN, bezdrátová technologie Bluetooth®, UWB
Studio XPS 1645/1647	WLAN/WiMax, WWAN, bezdrátová technologie Bluetooth

ExpressCard

Řadič karty ExpressCard	
Studio XPS 1640	Intel ICH9M
Studio XPS 1645/1647	Intel PM55
Konektor karty ExpressCard	Jeden slot ExpressCard (54 mm)
Podporované karty	ExpressCard/34 (34 mm) ExpressCard/54 (54 mm) 1,5 V a 3,3 V
Velikost konektoru karty ExpressCard	26 pólů

Grafika

Typ grafické karty	Integrovaná na systémové desce
Grafický adaptér	
Studio XPS 1640	ATI Mobility Radeon™ HD 4670 ATI Mobility Radeon HD 565v
Studio XPS 1645/1647	ATI Mobility Radeon HD 565v ATI Mobility Radeon HD 5730

Grafika

Paměť grafické karty	
Studio XPS 1640	ATI Mobility Radeon™ HD 4670
	512 MB/1 GB pro paměť GDDR3
	ATI Mobility Radeon HD 565v
	1 GB pro paměť DDR3
Studio XPS 1645/1647	
	1 GB pro paměť DDR3
Rozhraní LCD	Sběrnice LVDS (Low Voltage Differential Signaling)
Vnější podpora displeje	Rozhraní VGA, HDMI 1.3 a DisplayPort

Základní technické údaje

Audio

Typ zvukové karty	5.1 channel Dolby Digital High Definition Audio
Řadič zvuku	Kodek IDT 92HD73C HAD
Převod stereofonního signálu	24 bitový (analogový-digitální a digitální-analogový)
Interní rozhraní	High Definition Audio
Externí rozhraní	Jeden vstupní konektor mikrofonu, dva konektory stereofonních sluchátek nebo reproduktorů
Reproduktor	2 hlavní reproduktory s odporem 4 ohmy a jeden subwoofer s odporem 4 ohmy
Vnitřní zesilovač reproduktorů	2 watty na kanál a 3wattový subwoofer
Ovládání hlasitosti	Nabídka programů, tlačítka ovládání médií

Porty a konektory

IEEE 1394a	4kolíkový sériový konektor
Síťový adaptér	Jeden konektor RJ45 10/100/1000
USB	Dva 4kolíkové konektory vyhovující standardu USB 2.0
eSATA	Jeden 4kolíkový kombo konektor eSATA/USB
Grafika	15 děrový konektor
HDMI (rozhraní)	Jeden 19kolíkový konektor
DisplayPort	Jeden 20kolíkový konektor

Displej

Typ	16,0 palcový WLED 16,0 palcový RGBLED 15,6 palcový FHD WLED
Rozměry (aktivní plocha)	
Výška	198,72 mm (7,82 palců) (16 palců WLED/ RGBLED) 193,59 mm (7,62 palců) (15,6 palců FHD WLED)
Šířka	353,28 mm (13,91 palců) (16 palců WLED) 353,45 mm (13,92 palců) (16 palců RGBLED) 344,16 mm (13,50 palců) (15,6 palců WLED)
Úhlopříčka	406,4 mm (16,0 palců)

Displej

Maximální rozlišení	1366 x 768 (WLED) 1920 x (3) x 1080 (RGBLED) 1920 x 1080 (FHD WLED)
Obnovovací frekvence	60 Hz
Operační úhel	0° (zavřený) do 140°
Pozorovací úhly	
Horizontální	Minimálně ±55° (WLED) Minimálně ±65° (RGBLED)
Vertikální	Minimálně ±60° (FHD WLED) Minimálně ±45° (WLED/RGBLED) Minimálně ±50° (FHD WLED)

Displej

Svítivost (s ETED)

Studio XPS 1640	300 cd/m ² (typický) 250 cd/m ² (minimální) (WLED/RGBLED) 300 cd/m ² (typický) 270 cd/m ² (minimální) (FHD WLED)
Studio XPS 1645/1647	300 cd/m ² (typický) 250 cd/m ² (minimální) (WLED/RGBLED) 300 cd/m ² (typický) 270 cd/m ² (minimální) (FHD WLED)

Displej

Rozteč pixelů	0,2588 mm (WLED) 0,1840 mm (RGBLED) 0,1792 mm (FHD WLED)
Ovládací prvky	Jas lze ovládat pomocí klávesových zkratk (další informace naleznete v <i>Průvodci technologiemi Dell</i>).

Klávesnice (podsvícená)

Počet kláves	86 (USA a Kanada); 87 (Evropa); 90 (Japonsko)
Rozvržení	QWERTY/AZERTY/Kanji

Kamera

Pixely	2,0 megapixelů
Rozlišení videa	
Studio XPS 1640	320 x 240 ~ 1600 x 1200 (640 x 480 při 30 obr./s)
Studio XPS 1645/1647	320 x 240 ~ 1600 x 1200 (1280 x 720 při 30 obr./s)
Diagonální úhel zobrazení	66°
Poziční rozlišení X/Y (režim grafické tabule)	240 cpi (znaků na palec)
Velikost	
Šířka	Oblast aktivního snímače velikosti 61,9 mm (2,43 palců)
Výška	39,04 mm (1,53 palců) – pravouhlý čtyřúhelník

Baterie

Typ	6 článková/9 článková lithium-iontová baterie „smart“
Hloubka	52,3 mm (2,06 palců) (6/9 článková)
Výška	21,95 mm (0,86 palců) (6 článková) 41,54 mm (1,63 palců) (9 článková)
Šířka	204,1 mm (8,03 palců) (6 článková) 292,7 mm (11,52 palců) (9 článková)
Hmotnost	0,33 kg (0,7 libry) (6 článková) 0,48 kg (1,06 libry) (9 článková)
Napětí	11,1 VDC
Přibližná doba nabíjení	4 hodiny (při vypnutém počítači)

Základní technické údaje

Baterie

Doba provozu	Doba provozu baterie závisí na provozních podmínkách a při podmínkách mimořádně náročných na napájení může být výrazně zkrácena. Bližší informace naleznete v <i>Průvodci technologiemi Dell</i> .
Životnost (přibližně)	300 cyklů vybití/nabití
Teplotní rozsah	
Provozní	0° až 35°C
Skladovací	-40° až 65°C
Článeková baterie tvaru mince	CR-2032

Adaptér střídavého proudu

Vstupní napětí	100 až 240 V stř.
Vstupní proud (maximální)	1,5 A
Vstupní frekvence	50 až 60 Hz
Výstupní proud	65 W, 90 W nebo 130 W
Výstupní proud	
65 W	3,34 A (stálý)
90 W	4,62 A (stálý)
130 W	6,70 A (stálý)
Jmenovité výstupní napětí	19,5 V ss.

Adaptér střídavého proudu

Rozměry

65 W

Výška 15 mm (0,59 palců)

Šířka 66 mm (2,6 palců)

Hloubka 127 mm (5,0 palců)

90 W

Výška 16 mm (0,62 palců)

Šířka 70 mm (2,75 palců)

Hloubka 147 mm (5,7 palců)

130 W

Výška 76,2 mm (3,0 palců)

Šířka 25,4 mm (1,0 palců)

Hloubka 154,7 mm (6,09 palců)

Adaptér střídavého proudu

Hmotnost (bez napájecí šňůry pro střídavý proud)

65 W 0,26 kg (0,6 liber)

90 W 0,345 kg (0,76 liber)

130 W 0,52 kg (1,14 liber)

Teplotní rozsah

Provozní 0° až 40°C

Skladovací -40° až 70°C

Fyzické vlastnosti

Výška 24,09 mm až 33,95 mm (0,94 palců až 1,33 palců)

Šířka 384,9 mm (15,15 palců)

Hloubka 254,59 mm (10,02 palců)

Hmotnost (se 6 článkovou baterií) Lze nakonfigurovat na méně než 2,94 kg (6,5 liber)

Doporučené parametry prostředí

Teplotní rozsah

Provozní	0° až 35°C
Skladovací	–40° až 65°C

Relativní vlhkost (max.)

Provozní	10 až 90 % (bez kondenzace)
Skladovací	5 až 95 % (bez kondenzace)

Maximální vibrace (při použití náhodného spektra vibrací, které simuluje prostředí uživatele)

Provozní	0,66 GRMS
Skladovací	1,3 GRMS

Doporučené parametry prostředí

Maximální náraz (za provozu — měřeno se spuštěným nástrojem Dell Diagnostics na disku pomocí pulzu 2 ms s poloviční sinusoidou; v klidu — měřeno u pevného disku se zaparkovanou hlavou pomocí pulzu 2 ms s poloviční sinusoidou):

Provozní	110 G
Skladovací	163 G

Nadmořská výška (maximální)

Provozní	–15,2 až 3048 m (–50 až 10 000 stop)
Skladovací	–15,2 až 10 668 m (–50 až 35 000 stop)

Stupeň uvolňování znečišťujících látek do vzduchu G2 nebo nižší dle normy ISA-S71.04-1985

Příloha

Upozornění společnosti Macrovision

Produkt používá technologii podléhající ochraně autorských práv, která je chráněna nároky některých amerických patentů a jinými právy na duševní vlastnictví společnosti Macrovision Corporation a dalších vlastníků. Použití této technologie chráněné autorskými právy musí být schváleno společností Macrovision Corporation a je určeno pouze pro domácí a omezené zobrazovací použití, není-li uplatněna jiná licence společnosti Macrovision Corporation. Zpětná analýza a dekompilace jsou zakázány.

Rejstřík

- B**
bezdrátová síť, připojení **10**
bezdrátová technologie Bluetooth **14**
- C**
Centrum podpory společnosti Dell **37**
čipová sada **65**
- D**
DellConnect **54**
Dell Diagnostics **41**
Diagnostický kontrolní seznam **59**
disková mechanika
 podporované formáty disku **26**
disky
 použití **26**
 vysunutí **26**
disky CD, přehrávání a vytváření **28**
- disky DVD, přehrávání a vytváření **28**
doprava produktů
 za účelem vrácení nebo opravy **57**
- E**
e-mailové adresy
 technická podpora **55**
e-mailové adresy podpory **55**
- I**
indikátory stavu zařízení **14**
ISP
 poskytovatel internetového připojení **9**
- K**
konektor DisplayPort **21**
Kontaktování společnosti Dell **60**

M

médium pro obnovení systému **8**

Moje stahování DELL **38**

možnosti počítače **28**

N

napájecí adaptér

rozměry a hmotnost **73**

nápověda

získání pomoci a podpory **53**

nastavení, dříve než začnete **5**

O

obnovení disku do výchozího stavu **51**

odstraňování potíží **31**

ovladače a soubory ke stažení **63**

P

počítač, instalace **5**

podpora související s pamětí **65**

poškození, předcházení **5**

potíže, řešení **31**

potíže se softwarem **34**

potíže s hardwarem

diagnostika **41**

potíže s napájením, řešení **33**

přihlášení na FTP, anonymní **55**

připojení

k Internetu **9**

připojení k síti

oprava **32**

připojení k Internetu **9**

připojení k síti pomocí kabelu

síťový kabel, připojení **6**

procesor **64**

produkty

informace a možnosti nákupu **56**

proudění vzduchu, umožnění **5**

Průvodce řešením potíží s hardwarem **41**

R

rozpojovací kabely, použití **6**

rozpoznávání tváří **22**

S

služby zákazníkům **54**

softwarové funkce **28**

specifikace **64**

stav objednávky **56**

stránky podpory

celosvětové **55**

systémová hlášení **38**

T

technická podpora **54**

U

USB PowerShare **18**

V

ventilace, zajištění **5**

vrácení zboží v záruční době **57**

W

Windows

nastavení **8**

Průvodce kompatibilitou programů **35**

Z

zdroje, nalezení dalších **61**

získání dalších informací **61**

Vytištěno v Irsku.

www.dell.com | support.dell.com



08RR24A00